

MONTERINGSVEILEDNING

HAKI Galge Offshore



Viktig informasjon

HAKIs produktansvar og monteringsveiledninger gjelder bare for konstruksjoner som inneholder komponenter produsert og levert av HAKI.

Typegodkjenningen gjelder for stillaser med materiell, dimensjoner og utførelse som overensstemmer med gransket underlag. De følgende dokumenterte verdier i denne instruksjonen er i overensstemmelse med dette.

Da det er flere kopier av HAKI systemet på markedet, er det allment kjent at blanding av komponenter fra disse er utbredt. I slike tilfeller vil det være brukerens ansvar å verifisere sammenstillingen (hvilken lastklasse som skal gjelde) for konstruksjonen. Komponentene definerert med laveste kapasitet skal være bestemmende ved definering av konstruksjonens lastklasse. HAKI vil fortsatt være ansvarlig for produktgaranti og kapasitet gjeldende for de originale HAKI komponenter.

Sammenblanding av forskjellige leverandørers produkter kan medføre frafall av forsikring.

HAKI forbeholder seg retten til løpende tekniske endringer.













Siste versjoner av HAKI monteringsveiledninger kan lastes ned fra vår hjemmeside, www.HAKI.no.

For konstruksjoner som ikke omfattes av denne monteringsveiledning, kontakt HAKIs tekniske avdeling.

HAKI fargekoder

Horisontaler og diagonaler merkes med modulmål (cc mål spirer) og en fargekode.

Merkingen er et utmerket hjelpemiddel ved montering og håndtering av stillasmaterialet.

564		1050		1964		3050	
700		1250		2050			
770		1550		2500			
1010		1655		2550			

Faktarute

1000 N = 1 kN ~ 100 kg

10 N ~ 1 kg

Alle mål i mm

Allment

HAKI Galge

Komponentene til HAKI Galge produseres i varmforzinket utførelse.

Merking

Samtlige komponenter eks. lås og splinter er merket med HAKI logo og produksjonsårets to siste siffer. (S22).

Merkes i henhold til godkjenning, se side 4 hvor merkingen er plassert.

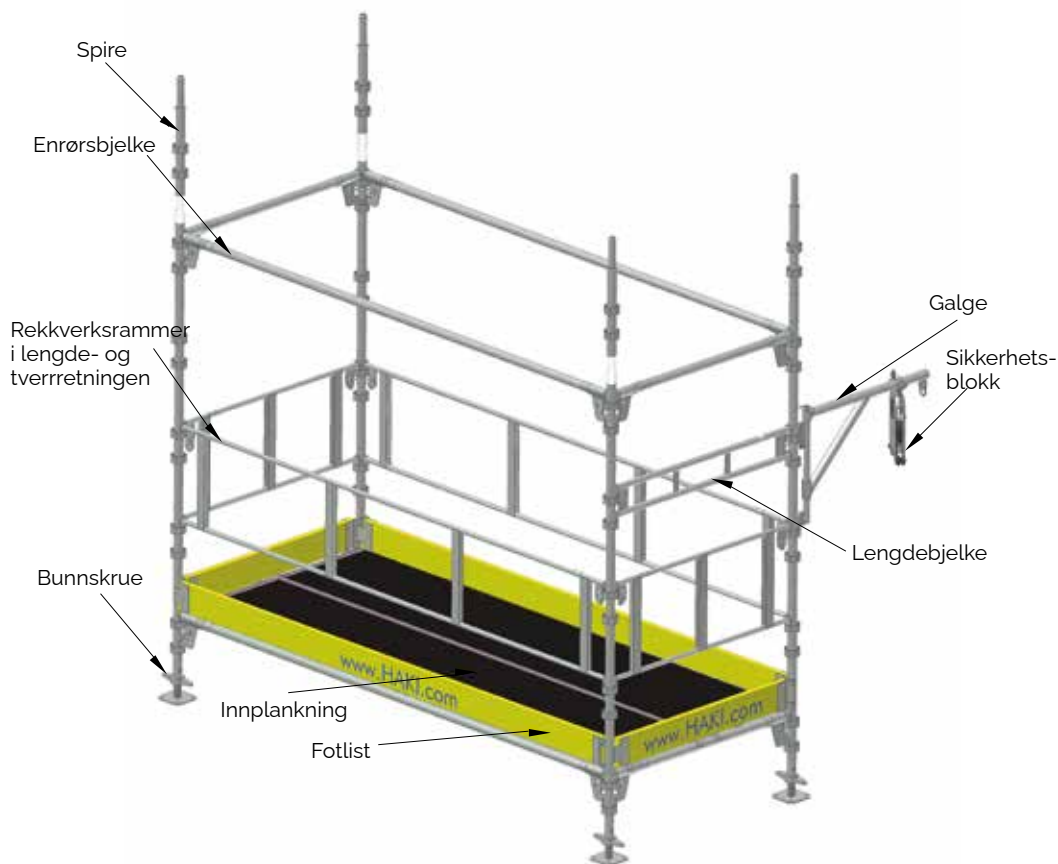

- | | |
|----------------------------|---------------------|
| 1. Galge HAKI | 7. Låsanordning tau |
| 2. Sikkerhetsblokk | 8. Kause |
| 3. Løftekrok | 9. Skruer |
| 4. Tau til sikkerhetsblokk | 10. Sjakkell |
| 5. Rør | 11. Mutter |
| 6. Rørpinne | |

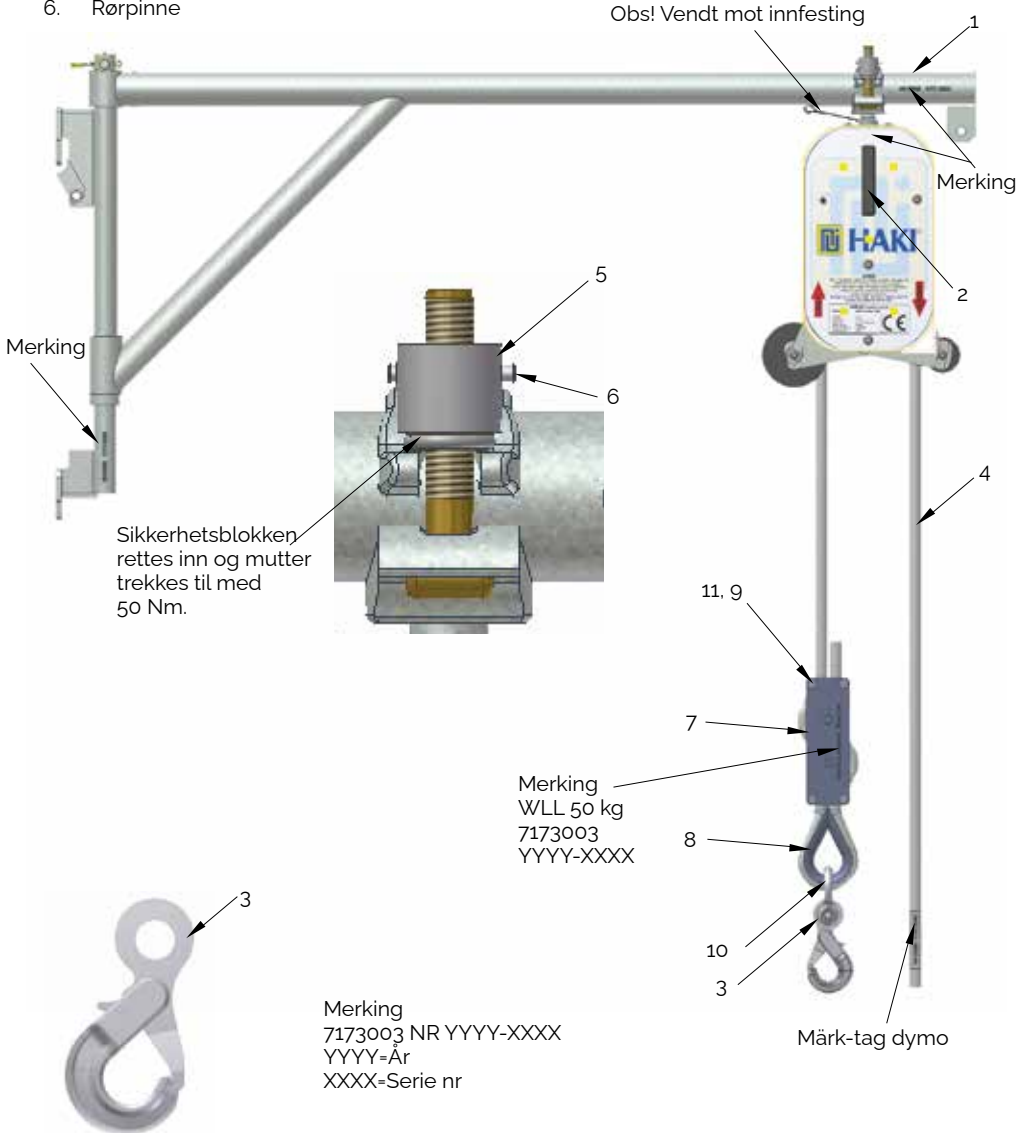

Øvrig tilbehør, se HAKI Komponentliste.

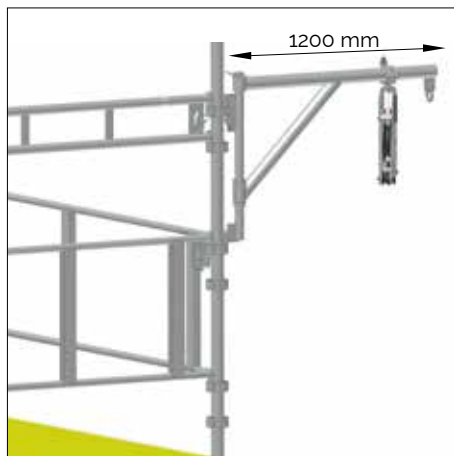

HAKI Galge monteres alltid med støtte av bjelke eller rekkverk på motsatt side av hvor lasten skal tas opp.

Dette gjelder for både øvre og nedre innfesting.

Alternativt kan spiren stages med stillasrør.

OBS. HAKI Galge får ALDRI monteres på en fristående spiretopp.

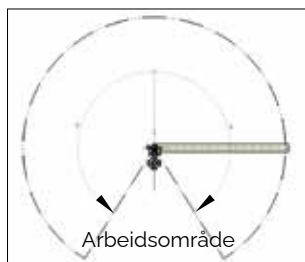
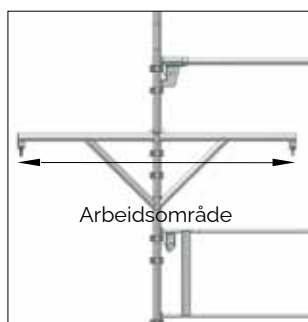

Tenk på at

Om ikke rekkverk kan benyttes så må personlig sikkerhetsutstyr benyttes!

Stillasfaket skal sperres av for arbeide når last tas inn.

Stå eller arbeid aldri under hengende last.

INTRODUKSJON

Tekniske egenskaper

Vekt:	4,5 kg
Tillatt last:	50 kg
Taudimensjon:	Diameter 18-20 mm
Max. vindhastighet:	45 km/h = 12 m/s

SIKKERHET

Ikke gå under hengende last

Kontroller at ikke personer eller dyr befinner seg under den hengende lasten.

Løft ikke tyngre last enn 30 kg/operatør.

Forlat ikke hengende last.

Bytt ut tauet dersom det er skadet.

Personløft forbudt!



HAKI Sikkerhetsblokk er utviklet for å forbedre sikkerheten og arbeidsforholdene ved montering og demontering av stillaser.

- Sikkerhetsblokken gir en sikker måte å løfte stillasmateriell.
- Takket være det selvbremsende systemet låses tauet umiddelbart når man slipper det. Det finns ingen fare for at lasten faller ner.
- Kan benyttes som sikker firing av stillasmateriell, med kontrollert trekk i tauet.
- Takket være det selvbremsende systemet kan lasten låses på valgfri høyde.
- Dessuten har blokken en mekanisk frikopling for "fritt fall".



INSTALLASJON

Valg av tau

Vi anbefaler tau Art. nr 2600280.

Hvordan tauet monteres

Tauet føres inn mellom den store rullen og over det største hjulet gjennom bremsen, og deretter ut på innsiden av den lille styrerullen. Tauet må gå inn på siden med den største rullen.

Ved å løfte den store rullen vil blokkbremsen løfte seg slik at tauet kan passere gjennom sikkerhetsblokken til det kommer ut på den andre siden.

Den enden av tauet som kommer ut skal brukes til å løfte lasten.

HAKI sikkerhetsblokk må være montert til stillaset med galge for å kunna svinge inn lasten.

OBS!

Sikkerhetsbremsen fungerer kanskje ikke hvis man har sikkerhetsblokken i loddrett posisjon.



BRUKSANVISNING

Funksjon

Repet bår lasten från den sidan med den minsta rullen.

Om man bruker feil side fungerer ikke bremsen.

Ved manuell åpning av bremsen med last i sikkerhetsblikken er det bare å dra tauenden på løftesiden opp og ut til bremsen løser ut, og deretter kan lasten senkes. Når sikkerhetsblikken ubelastet kan lastkroken senkes ved å dra i den lille wiren mellom de to rullene, slik at bremsen frikoples og lastkroken faller nedover.

Sikkerhetsbrems

Bremsesystemet stopper automatisk tauet med sin last hvis det ikke finnes drakraft i tauet.

Brukeren må kontrollere farten når lasten senkes, om nødvendig redusere den.

Det er forbudt å senke lasten for raskt!

Man vil få behov for mer tid og plass for å stoppe lasten.

Tauet eller lasten kan skades så både bruker og andre personer kan bli skadet.

Forhåndskontroller

Noen viktige kontrollpunkter før start:

- kontroller hele monteringen på stillasrøret/galgen
- kontroller sikkerhetsblikkens frie rotasjon
- kontroller at tauets styreruller roterer fritt
- kontroller vippearmens frie bevegelser
- kontroller at tauet løper fritt

Arbeidsplass

Man kan arbeide med sikkerhetsblikken på tre steder:

1) på bakken

- a. man kan løfte lasten ved å dra i tauet
- b. man kan senke lasten ved å dra i tauet for å frikople blokken og senke lasten langsomt

2) i toppen

- a. man kan føre lasten inn på stillaset
- b. man kan sende lasten ned som med en vanlig galge

3) halvveis opp

- a. man kan føre lasten inn på stillaset
- b. man kan sende ned det ubelastede tauet



VEDLIKEHOLD

Vedlikehold og kontrollinstruksjoner:

Et godt vedlikehold av sikkerhetsblokken er nødvendig for å garantere sikkerheten og en lang levetid på produktet. Sikkerhetsblokken krever ikke spesielt vedlikehold bortsett fra rengjøring.

Vi anbefaler å følge noen viktige regler:

- 1) rengjør sikkerhetsblokken ved å fjerne støv og fremmedlegemer med trykkluft eller om nødvendig med verktøy. Unngå å skade sikkerhetsblokken hvis det vanskelig å fjerne partiklene.
- 2) oppbevar sikkerhetsblokken på ett tørt og støvfritt sted
- 3) skadde deler må bare erstattes med originaldeler
- 4) modifisering av sikkerhetsblokken er ikke tillatt
- 5) la HAKI AB eller autorisert forhandler foreta vedlikehold og reparasjoner

OBS!

Hvis sikkerhetsblokken har låst seg eller på annen måte ikke fungerer som tiltenkt, må lasten fjernes før tiltak blir satt i verk.

GARANTI

Det er ett års garanti på HAKI Sikkerhetsblokk fra og med leveringsdato. Det holder med å vise faktura for å vise kjøpsdato. Det betyr at fakturaen må taes vare på og fremvises for at garantien skal gjelde.

HAKI AB eller autorisert forhandler reparerer eventuelle fabrikkasjonsfeil kostnadsfritt i garanti-tiden.

Transportkostnader blir fakturert kunden.

Garantien dekker alle fabrikkasjonsfeil.

Garantien gjelder ikke skader grunnet:

- 1) feilaktigt bruk eller oppbevaring
- 2) brukerveiledningen ikke er fulgt
- 3) skader grunnet feil bruk

HAKI AB kommer til å oppdatere denne manual dersom det blir gjort tekniske endringer.

ANSVARSBEGRENSNINGER

HAKI AB som produsent fraskriver seg alt ansvar i følgende tilfeller:

- utstyret blir utsatt for feilaktig bruk
- man helt eller delvis ikke følger råd gitt i denne manual
- man reparerer eller endrer deler som produsenten ikke har godkjent
- man benytter uoriginale deler
- spesielle hendelser

Sjekkliste for stillaskontroll

1. Underlaget kontrolleres med hensyn til belastning
2. Avstand til vegg eller lignende så kort som mulig
3. Stillas justeres vannrett og loddrett
4. Komponenter riktig montert og låst
5. Riktig utført staging
6. Forankring med riktig antall og plassering
7. Innplanking riktig utført
8. Innplanking låst
9. Rekkverk med fotlist ved fallhøyde to meter eller mer
10. Lett tilgang til stillaset
11. Stillas utført i riktig lastklasse

